

INFORMAZIONI PERSONALI

Achille Parmigiani

📍 Strada Monte Bianco n° 24 – 28062 Cameri (NO)

☎ 0321-510644 📠 348-1302715

✉ achille.parmigiani@gmail.com

PEC saepavit@legalmail.it

Sesso Maschio | Data di nascita 08-12-1968 | Nazionalità Italiana

ESPERIENZA
PROFESSIONALE

Sett. 2005 ad oggi

Titolare Studio d'Ingegneria Parmigiani Achille

Strada Monte Bianco n° 24 – 28062 Cameri (NO)

- Progettazione e D.L. opere infrastrutturali a rete e puntuali (acquedotti, fognature, impianti depurazione, stazioni di sollevamento, pozzi idrici, stazioni di rilancio, serbatoi interrati in c.a., potabilizzatori, strade, ponti di modeste dimensioni ecc., impianti telecontrollati);
- Progettazione e D.L. edifici civili ed industriali (edilizia residenziale, industriale, ristrutturazioni);
- Progettazione e D.L. opere strutturali (cemento armato, acciaio, legno);
- Diagnosi energetica edifici civili ed industriali;
- Redazione di piani di sicurezza e coordinamento in esecuzione D.lvo 81/08;
- Collaudi statici e tecnico amministrativi, collaudi funzionali, verifica progettazione;
- Valutazioni V.I.R. (valore industriale residuo) reti gas;

Mag. 2018 ad oggi

Incarico di Datore di Lavoro Prevenzionale ai sensi del D.Lvo 81/08

Acqua Novara.Vco S.p.A. Via L. Triggiani n° 9 – 28100 Novara

Datore di Lavoro Prevenzionale ai sensi dell'art. 18 del D.Lvo 81/08;

Sett. 2005 ad oggi

Coordinatore sicurezza D.Lvo 81/08 cantieri Atena S.p.A. (oggi ASM Vercelli-Gruppo IREN)

Atena S.p.A. (ASM Vercelli) c.so Palestro 126 – 13100 Vercelli

- Coordinatore sicurezza in fase di progettazione ed esecuzione per tutti i cantieri di manutenzione, nuove estensioni, nuove opere dei settori Ciclo Idrico Integrato, Gas, Energia Elettrica, Ambiente;

Apr. 2017 –Apr. 2018

Ispettore di Cantiere D.Lvo 81/08 cantieri CapHolding

Cap Holding via del Mulino n° 2 - 20090 Assago (MI)

- Ispettore di cantiere D.Lvo 81/08 per tutti i cantieri di manutenzione, nuove estensioni, nuove opere del settore Ciclo Idrico Integrato (depuratori, impianti trattamento acque potabili, vasche di laminazione, reti fognatura ed acquedotto, interconnessioni idriche);

Sett. 2004 – Sett 2005

Responsabile Ufficio Ingegneria Atena S.p.A. (oggi ASM Vercelli)

Atena S.p.A. (ASM Vercelli) c.so Palestro 126 – 13100 Vercelli

- Progettazione e D.L. opere infrastrutturali a rete e puntuali (acquedotti, fognature, stazioni di sollevamento, pozzi idrici, centri multi raccolta rifiuti, cabine elettriche);
- Implementazione e manutenzione cartografia reti idrica, fognaria, gas, elettrica;
- Attività di supporto ai servizi di manutenzione reti Ciclo Idrico, Gas, Energia Elettrica;
- Aiuto alla direzione tecnica per la stesura del budget annuale;

In tale periodo ho potuto confrontarmi con tutte le problematiche a 360° inerenti la progettazione, la realizzazione, il collaudo e la manutenzione delle infrastrutture legate al ciclo idrico integrato, reti gas, reti elettriche della città di Vercelli e comuni limitrofi (preparazione di budget annuali, progettazione preliminare, definitiva, esecutiva, direzione lavori, coordinamento sicurezza, C.R.E. ecc.).

Inquadramento come “Quadro Federgasacqua”

Sett. 1998 – Sett 2004

Responsabile Ufficio Ingegneria Servizi Idrici Novaresi S.p.A. (oggi confluita in Acqua Novara.Vco S.p.A.)

Servizi Idrici Novaresi S.p.A. (oggi Acqua Novara.Vco S.p.A. Via L. Triggiani n° 9 – 28100 Novara)

- Progettazione e D.L. opere infrastrutturali a rete e puntuali (acquedotti, fognature, stazioni di sollevamento, pozzi idrici);
- Implementazione e manutenzione cartografia reti idrica e fognaria;
- Attività di supporto ai servizi di manutenzione reti Ciclo Idrico;
- Aiuto alla direzione tecnica per la stesura del budget annuale;

In tale periodo ho potuto confrontarmi con tutte le problematiche a 360° inerenti la progettazione, la realizzazione, il collaudo e la manutenzione delle infrastrutture legate al ciclo idrico integrato della città di Novara (preparazione di budget annuali, progettazione preliminare, definitiva, esecutiva, direzione lavori, coordinamento sicurezza, C.R.E. ecc.).

Inquadramento come “8° livello Federgasacqua”

Nov 1995 – Sett 1998

Progettista ascensori e montacarichi

Line S.r.l. S.S. n° 32 – 28062 Cameri (NO)

- Progettazione impianti di sollevamento oleodinamici a fune sia civili che industriali;
- Dal Gen-1998 inserito anche nell’ufficio ricerca e sviluppo per realizzazione “in house” di componenti per impianti di sollevamento;

ISTRUZIONE E FORMAZIONE

Marzo 1996

iscrizione all’albo degli Ingegneri della provincia di Novara (N°1516/A)

1994

esame di stato

Dicembre 1993

Laurea in INGEGNERIA CIVILE IDRAULICA

con la votazione di 89/100 presso il Politecnico di Milano

- Tesi: “Digestione anaerobica del siero di latte” conseguita a seguito di tirocinio di 6 mesi presso il laboratorio analisi del Politecnico di Milano a Trenno (MI) ove ho appreso le tecniche di base relative alle metodologie di analisi chimico-fisiche relative alle acque reflue (COD, BOD, S.S., metalli pesanti, solidi volatili, ecc.)

Luglio 1987

Diploma di maturità Geometra

presso Istituto Tecnico per Geometri P.L. Nervi di Novara

COMPETENZE PERSONALI

Lingua madre

Italiano

Altre lingue

	COMPRESIONE		PARLATO		PRODUZIONE SCRITTA
	Ascolto	Lettura	Interazione	Produzione orale	
Inglese	B1	B1	B1	B1	B1
Sostituire con il nome del certificato di lingua acquisito. Inserire il livello, se conosciuto					

Livelli: A1/A2: Utente base - B1/B2: Utente intermedio - C1/C2: Utente avanzato

Quadro Comune Europeo di Riferimento delle Lingue

Competenze comunicative

possiedo buone competenze comunicative acquisite durante la mia esperienza di responsabile gruppi di progettazione, direzione lavori in cantiere e di relazioni professionali con enti preposti

all'approvazione ed al controllo dei progetti (Uffici Comunali, Provinciali, Regionali, ASL, Arpa, Multiutility quali ad es. Acqua NovaraVco, Iren, Atena, Cap Holding, ecc.)

Competenze organizzative e gestionali

possiedo buone competenze organizzative e gestionali in quanto giornalmente mi trovo a coordinare progetti anche interdisciplinari ed a decidere in merito a soluzioni progettuali e di cantiere adeguate agli obiettivi da raggiungere ed a budget e tempi da rispettare

Competenze professionali

La mia attività prima come responsabile uffici ingegneria e poi come libero professionista riguardante gli aspetti di progettazione, direzione lavori, R.U.P., coordinatore sicurezza, collaudatore statico e tecnico-amministrativo, C.T.P., ed inoltre in qualità di membro di commissioni di gare d'appalto, e di partecipante a gare d'appalto come progettista per conto di imprese (appalti integrati), mi ha consentito di acquisire una visione a 360° delle varie tipologie di lavori (edili, infrastrutturali, opere a rete ecc.).

Competenze digitali

AUTOVALUTAZIONE				
Elaborazione delle informazioni	Comunicazione	Creazione di Contenuti	Sicurezza	Risoluzione di problemi
Utente Intermedio	Utente Intermedio	Utente Intermedio	Utente Base	Utente Intermedio

Livelli: Utente base - Utente intermedio - Utente avanzato
Competenze digitali - Scheda per l'autovalutazione

- buona padronanza degli strumenti del pacchetto office, Acad, programmi strutturali, computi metrici, sicurezza D.Lvo 81/08, cronoprogrammi

Altre competenze

- utilizzo macchine operatrici agricole

Patente di guida

B

ULTERIORI INFORMAZIONI

- Publicazioni
 - Presentazioni
 - Progetti
 - Conferenze
 - Seminari
 - Riconoscimenti e premi
 - Appartenenza a gruppi / associazioni
 - Referenze
 - Menzioni
 - Corsi
- Vedere curriculum opere eseguite allegato
- 2002 - Utilizzo dei sistemi GIS per la mappatura delle reti ciclo idrico – Albergo Italia via Solaroli n° 8 – Novara
- Socio e cofondatore del Birrifico Artigianale “Birracarrù” microbirrifico in Langa produzione di birra e bibite artigianali
- 1999 – corso abilitazione D.Lvo 81/08 (120 ore)
 - 2000 – aggiornamento al corso abilitazione D.Lvo 81/08
 - 2010-2011: aggiornamento al corso abilitazione D.Lvo 81/08 (40 ore)
 - 2011 – Corso base “Casa Clima Klima House”
 - 2012 – Corso “Riqualificazione energetica degli edifici esistenti”
 - 2012- Corso “Termoregolazione, contabilizzazione e diagnosi energetica edifici condominiali”
 - 1999-2016 – seminari vari di specializzazione su argomenti di idraulica applicata (pozzi, reti fognarie, acquedotti, impianti di sollevamento)

- 2014 – Seminario tecnico “Progettazione coordinata dalle tecnologie innovative di ripristino e rinforzo strutturale al recupero degli edifici”
- 2014 – Corso su “Acustica in Edilizia”
- 2014 – Corso aggiornamento sicurezza “Le figure interessate alla realizzazione dell’opera : responsabilità del CSP e del CSE, il decreto del Fare e modifiche al T.U.
- 2016 – Corso “La riforma dei contratti Pubblici D.Lvo 50/2016”
- 2017 – Corso “Adeguamento sismico con materiali compositi”
- 2018 – Corso “Aggiornamento sicurezza D.Lvo 81/08 40 ore”
- 2018 – Corso “10 anni del d.lgs. 81/08: salute e sicurezza tra conquiste e nuove sfide”

Certificazioni
Tempo libero

Lettura (soprattutto classici) e podismo in particolare Mini-Trail e Trail (corsa in montagna da 15 a 40 Km)

ALLEGATI

- elenco principali lavori eseguiti in qualità di progettista e D.L.

Dati personali

Autorizzo il trattamento dei miei dati personali ai sensi del Decreto Legislativo 30 giugno 2003, n. 196 “Codice in materia di protezione dei dati personali”.

Cameri 25-07-2018

Parmigiani Achille

ESPERIENZA LAVORATIVA : PRINCIPALI OPERE ESEGUITE

IDRAULICA : ACQUEDOTTI – FOGNATURE – DEPURATORI.....	1
STRUTTURE (CEMENTO ARMATO, ACCIAIO).....	18
SICUREZZA CANTIERI.....	24
OPERE CIVILI – EDILIZIA.....	31
COLLAUDI STATICI E TECNICO-AMMINISTRATIVI.....	35
PERIZIE TECNICHE E VERIFICHE PROGETTAZIONE.....	39

IDRAULICA : ACQUEDOTTI – FOGNATURE – DEPURATORI

DATA	DESCRIZIONE	NOTE/FOTO
1998-2004	Realizzazione di nuovo depuratore e collettore fognario frazione Lumellogno (NO)	Collettore fognario avente lunghezza circa 1 Km diam. 1000 mm in cls armato, nuovo depuratore a fanghi attivi da 1500 a.e.
COMMITTENTE		
Sin S.p.A.		
IMPORTO COMPLESSIVO		
euro 671.000		
TIPO DI LAVORO	Progettazione definitiva, esecutiva, D.L., coordinamento sicurezza in fase di progettazione ed esecuzione	Studio idraulico dell'intero bacino colante dell'abitato di Lumellogno (NO) recapitante nelle rogge Orione e Cacesca. Riordino e rifacimento dei principali collettori fognari e del sistema di raccolta reflui.
Opere a rete – fognatura e nuovo depuratore		

DATA	DESCRIZIONE	NOTE/FOTO
1999-2002	Prolungamento fognatura di corso della Vittoria e riordino fognario frazione di Veveri (NO).	Collettori fognari diam. 600-500-400 mm per acque nere L = 2900 ml, collettori fognari diam. 500 mm per acque bianche L = 200 ml, riordino fognario della frazione di Veveri (NO)
COMMITTENTE		
Sin S.p.A.		
IMPORTO COMPLESSIVO		
euro 1.360.000		
TIPO DI LAVORO		

- **Opere a rete fognatura** – Progettazione definitiva, esecutiva, D.L., coordinamento sicurezza in fase di progettazione ed esecuzione



DATA	DESCRIZIONE	NOTE/FOTO
2002	Riordino fognario del centro di Novara – Nuovo cunicolo tecnologico di C.so Cavour Progettazione definitiva	Struttura polifunzionale interrata per il passaggio di reti fognatura, acquedotto, fibra ottica, elettriche, telefonia realizzata con scatolare in c.a. dimensioni interne 350x350 cm L = 400 ml circa.
COMMITTENTE		
Sin S.p.A.		
IMPORTO COMPLESSIVO		
euro 4.010.000		
TIPO DI LAVORO		
• Opere a rete fognatura –		

DATA	DESCRIZIONE	NOTE/FOTO
2002-2004	Riordino fognario del centro di Novara – C.so Cavour e C.so della Vittoria	Nuova rete fognaria acque nere e risanamento con resine epossidiche cunicolo in mattoni di C.so Cavour a Novara, L = 400 ml circa.
COMMITTENTE		
Sin S.p.A.		
IMPORTO COMPLESSIVO		
euro 845.000		
TIPO DI LAVORO		

<ul style="list-style-type: none"> Opere a rete fognatura 	Progettazione definitiva, esecutiva, coordinamento sicurezza in fase di progettazione, Direzione Lavori
--	---



DATA	DESCRIZIONE	NOTE/FOTO
2002-2004	Riordino fognario del centro di Novara – C.so Italia, C.so Cavallotti, via M. Ricotti, via Passalacqua, via Perrone	Riordino idrico-fognario delle vie del centro storico e contestuale rifacimento pavimentazione ed illuminazione pubblica
COMMITTENTE		
Sin S.p.A.		
IMPORTO COMPLESSIVO		
euro 6.060.000		
TIPO DI LAVORO	<ul style="list-style-type: none"> Opere a rete fognatura ed acquedotto Progettazione definitiva, esecutiva, coordinamento sicurezza in fase di progettazione	

DATA	DESCRIZIONE	NOTE/FOTO
2002-2004	Prolungamento fognatura C,so della Vittoria sino ad Area Industriale SS32	Realizzazione di fognatura a gravità per acque nere da 500 mm in pead e rete fognaria in pressione in pead 315 mm. Stazione di sollevamento liquami dotata di n° 3 elettropompe sommerse e grigliatura automatica
COMMITTENTE		
Sin S.p.A.		
IMPORTO COMPLESSIVO		
euro 482.000		
TIPO DI LAVORO	<ul style="list-style-type: none"> Opere a rete fognatura e stazione di sollevamento liquami Progettazione definitiva, esecutiva, coordinamento sicurezza in fase di progettazione	

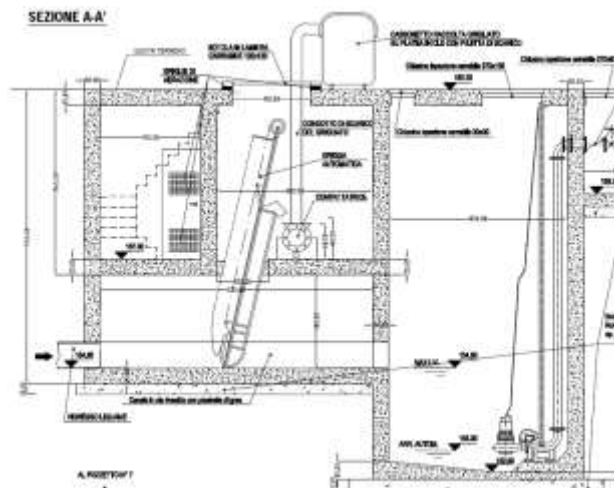

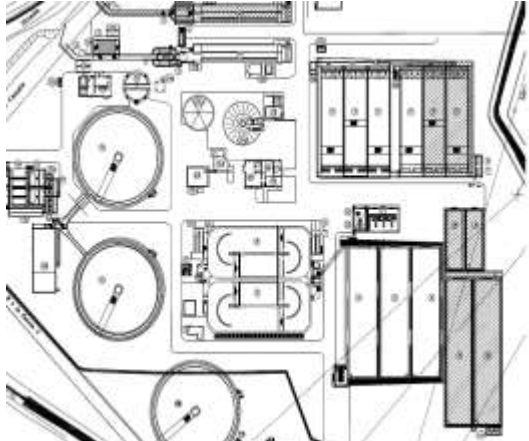
DATA	DESCRIZIONE	NOTE/FOTO
2003-2004	Adeguamento ai sensi del D.Lvo 152/99 del depuratore di Novara. Nuove vasche di ossidazione, sedimentazione primaria, trattamento terziario e grigliatura in ingresso Direzione lavori, Coordinamento sicurezza in fase di esecuzione. (Incarico interrotto nel 2004)	Ampliamento ed adeguamento depuratore di Novara – opere di sedimentazione primaria, ossidazione, sedimentatore secondario, disinfezione finale, trattamento fanghi. 
COMMITTENTE		
Sin S.p.A.		
IMPORTO COMPLESSIVO		
euro 5.080.000		
TIPO DI LAVORO		
<ul style="list-style-type: none"> Depuratori acque reflue 		

DATA	DESCRIZIONE	NOTE/FOTO
2005	Difese spondali e rifacimento ponticello su torrente Geola	
COMMITTENTE Comune di Borgomanero		
IMPORTO COMPLESSIVO euro .000	Progettazione esecutiva, direzione lavori, coordinatore sicurezza in fase di progettazione ed esecuzione	
TIPO DI LAVORO		
<ul style="list-style-type: none"> Opere di ripristino e difese spondali torrente Geola 		

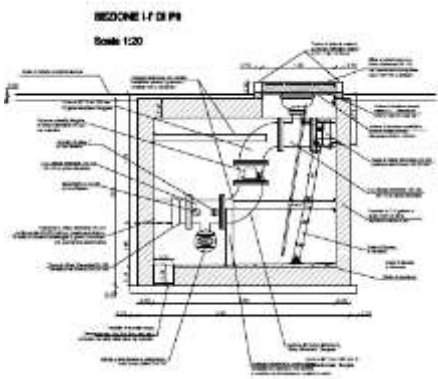
DATA	DESCRIZIONE	NOTE/FOTO
2006	Ricambio rete idrica Novara-Briona tratta T.A.V. Condotte in ghisa sferoidale DN 300 mm L = 6,7 Km e DN 150 mm L= 2 K	
COMMITTENTE S.I.N. S.p.A.		
IMPORTO COMPLESSIVO euro 2.062.000,00	Progettazione esecutiva Intervento svolto in A.T.I. con Studio d'Ingegneria Isola-Boasso di Vercelli e studio d'Ingegneria Se.T.I. Srl di Novara.	
TIPO DI LAVORO		
<ul style="list-style-type: none"> ricambio rete idrica 		



DATA	DESCRIZIONE	NOTE/FOTO
2008	Collegamento idraulico tra gli abitati di Nibbiola e Garbagna Novarese.	 Impianto esistente di trattamento a Garbagna
COMMITTENTE Sin&Ve Srl		
IMPORTO COMPLESSIVO euro 170.000,00	Progettazione preliminare, definitiva, esecutiva.	 Sovrappasso esist. torrente Arbogna
TIPO DI LAVORO opere a rete acquedotto		

DATA	DESCRIZIONE	NOTE/FOTO
2008-2009-2010	Progettazione sistema di approvvigionamento idrico comuni del Lago d'Orta	 Impianto trattamento UV Briallo, S.M. d'Opaglio
COMMITTENTE Acque S.p.A. Borgomanero		
IMPORTO COMPLESSIVO 10.900.000,00	Studio di massima, progettazione preliminare, modellazione GIS	 Serbatoio Laghetti, Nonio
TIPO DI LAVORO sistema di approvvigionamento idrico		
	Intervento in A.T.I. con Studio d'Ingegneria Isola-Boasso di Vercelli, studio d'Ingegneria Se.T.I. Srl di Novara, Geol. Italo	 Filtri a sabbia, Impianto di

Isoli di Verbania, Geol. Anna Maria Ferrari di Novara, Prof. Fraquelli di Asti, Ing. Sartorelli di Varese.





trattamento
Sorella acqua,
Omegna

DATA	DESCRIZIONE	NOTE/FOTO
2009-2010	Nuova condotta di adduzione idrica Novara quartiere sud Direzione lavori	 <p>Particolare nodo di derivazione</p>
COMMITTENTE		
Sin&Ve S.r.l.		
IMPORTO COMPLESSIVO		
euro 540.000,00		
TIPO DI LAVORO	<ul style="list-style-type: none"> ▪ nuova condotta di adduzione 	



DATA	DESCRIZIONE	NOTE/FOTO
2009	Realizzazione IV sedimentatore secondario depuratore di Novara Progettazione esecutiva Intervento in A.T.I. con Studio d'Ingegneria Isola-Boasso di Vercelli, studio d'Ingegneria Se.T.I. Srl di Novara.	
COMMITTENTE		
Sin&Ve Srl		
IMPORTO COMPLESSIVO		
euro 1.190.000,00		
TIPO DI LAVORO	<ul style="list-style-type: none"> ▪ realizzazione sedimentatore secondario 	

DATA	DESCRIZIONE	NOTE/FOTO
2009	Eliminazione depuratore di via dei Prati a Cavaglio d'Agogna tramite realizzazione di nuova stazione di sollevamento liquami. Progettazione definitiva	
COMMITTENTE		
Sin&Ve Srl		
IMPORTO COMPLESSIVO		
euro 140.000,00		
TIPO DI LAVORO		
<ul style="list-style-type: none"> eliminazione depuratore 		

DATA	DESCRIZIONE	NOTE/FOTO
2010	Nuova fognatura per acque nere in comune di Pisano Progettazione definitiva, esecutiva	 
COMMITTENTE		
Sin&Ve Srl		
IMPORTO COMPLESSIVO		
euro 150.000		
TIPO DI LAVORO		
<ul style="list-style-type: none"> nuova fognatura 		

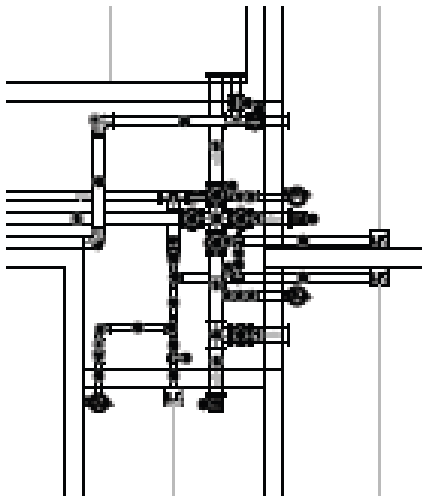
DATA	DESCRIZIONE	NOTE/FOTO
2008-2009	Nuovo scolmatore per acque bianche via Marconi Progettazione esecutiva, direzione lavori, coordinatore sicurezza in fase di progettazione ed esecuzione	
COMMITTENTE		
Comune di Borgomanero		
IMPORTO COMPLESSIVO		
euro 412.000		
TIPO DI LAVORO		
<ul style="list-style-type: none"> nuovo scolmatore per acque bianche 		

DATA	DESCRIZIONE	NOTE/FOTO
2008 e 2012	Incremento della riserva idrica di Gignese (VB). Progettazione preliminare, definitiva, esecutiva, coordinatore sicurezza in fase di progettazione	
COMMITTENTE		
Sin&Ve Srl		
IMPORTO COMPLESSIVO		
euro 457.000,00		
TIPO DI LAVORO		
<ul style="list-style-type: none"> incremento della riserva idrica (serbatoi e collegamenti idraulici) 		



DATA	DESCRIZIONE	NOTE/FOTO
2007-2008-2009-2010	Riordino dei sistemi acquedottistici dei comuni facenti parte del bacino BTO3-7 (est Sesia) Progettazione di massima	 
COMMITTENTE		
Sin&Ve Srl		
IMPORTO COMPLESSIVO		
euro 20.000.000		
TIPO DI LAVORO		
<ul style="list-style-type: none"> riordino sistemi acquedottistici 		

DATA	DESCRIZIONE	NOTE/FOTO
2010-2012	Ripristino funzionalità depuratore frazione Morghengo a Caltignaga (NO) e trattamento di finissaggio con fitodepurazione Progettazione definitiva	 
COMMITTENTE		
Sin&Ve Srl		
IMPORTO COMPLESSIVO		
euro 80.000		
TIPO DI LAVORO		
<ul style="list-style-type: none"> ripristino depuratore 		

DATA	DESCRIZIONE	NOTE/FOTO
2010-2011	Realizzazione nuovo parcheggio al servizio del cimitero di Tapigliano frazione di Nebbiuno (NO). Progettazione definitiva, esecutiva, direzione lavori, coordinamento sicurezza	 
COMMITTENTE		
Comune di Nebbiuno		
IMPORTO COMPLESSIVO		
euro 46.000		
TIPO DI LAVORO	<ul style="list-style-type: none"> ▪ nuovo parcheggio 	

DATA	DESCRIZIONE	NOTE/FOTO
2012-2013	Trivellazione nuovo pozzo a Casaleggio (NO) e collegamento a rete cittadina Progettazione esecutiva, direzione lavori	
COMMITTENTE		
Acqua Novara Vco SpA		
IMPORTO COMPLESSIVO		
euro 140.000,00		
TIPO DI LAVORO	<ul style="list-style-type: none"> ▪ trivellazione nuovo pozzo 	

Particolare testa pozzo

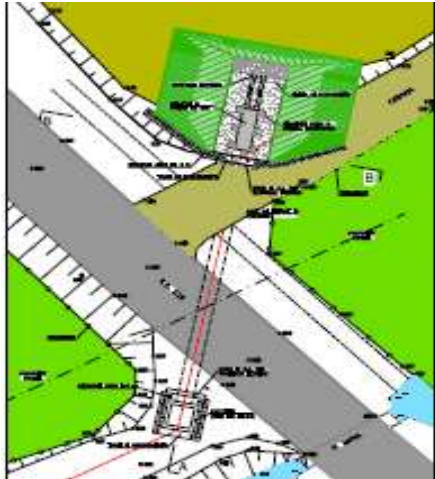

DATA	DESCRIZIONE	NOTE/FOTO
2012-2013	Realizzazione di opere di presa idropotabile su torrenti Agogna e Scoccia. Progettazione definitiva, esecutiva	 
COMMITTENTE		
Acqua Novara Vco SpA		
IMPORTO COMPLESSIVO		
euro 90.000,00		
TIPO DI LAVORO	<ul style="list-style-type: none"> ▪ opere di presa idropotabile 	

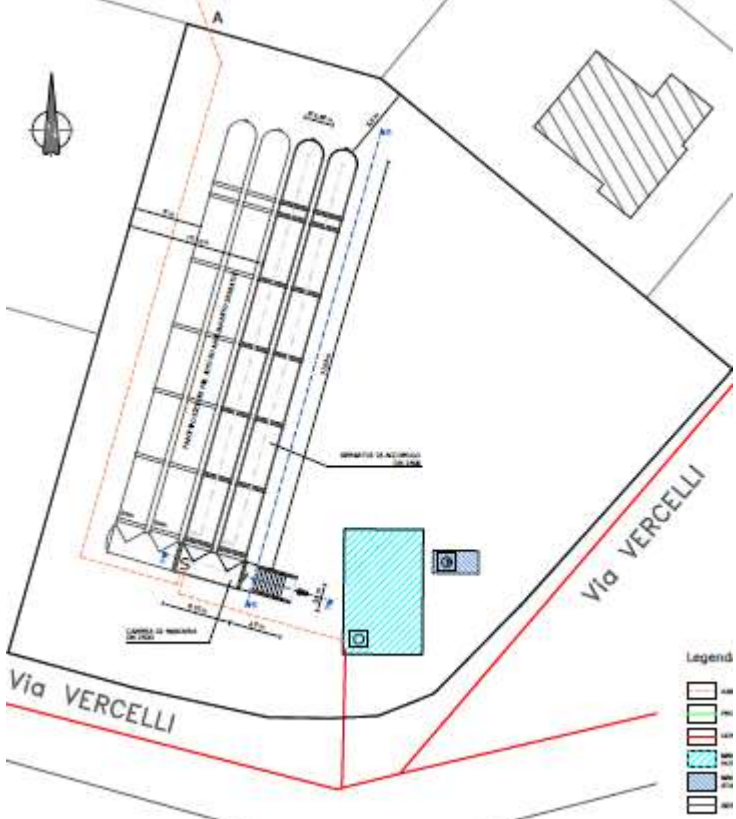
DATA	DESCRIZIONE	NOTE/FOTO
2014	Realizzazione di nuova fognatura al servizio di aree non servite in comune di Motta dei Visconti (MI).	
COMMITTENTE		
Cap Holding S.p.A.		
IMPORTO COMPLESSIVO		
euro 860.000,00		
TIPO DI LAVORO	Progettazione esecutiva, coordinamento sicurezza in fase di progettazione	
<ul style="list-style-type: none"> opere a rete fognatura 		

DATA	DESCRIZIONE	NOTE/FOTO
2014	Realizzazione di nuovo serbatoio idropotabile e collegamento alla rete idrica cittadina in comune di Borgovercelli (VC).	
COMMITTENTE		
Atena S.p.A.		
IMPORTO COMPLESSIVO		
euro 674.000,00		
TIPO DI LAVORO	Progettazione preliminare	
<ul style="list-style-type: none"> opere idrauliche 		

DATA	DESCRIZIONE	NOTE/FOTO
2014	Riordino fognario di vie diverse in comune di Trino V.se (VC). Progettazione preliminare, definitiva, esecutiva, coordinamento sicurezza in fase di progettazione	Riordino fognario di parte dell'abitato di Trino V.se (VC) consistente in realizzazione di n° 3 stazioni di sollevamento liquami prefabbricate e loro collegamento al depuratore
COMMITTENTE		
Atena S.p.A.		
IMPORTO COMPLESSIVO		
euro 95.000,00		
TIPO DI LAVORO		
▪ opere a rete fognatura	-	

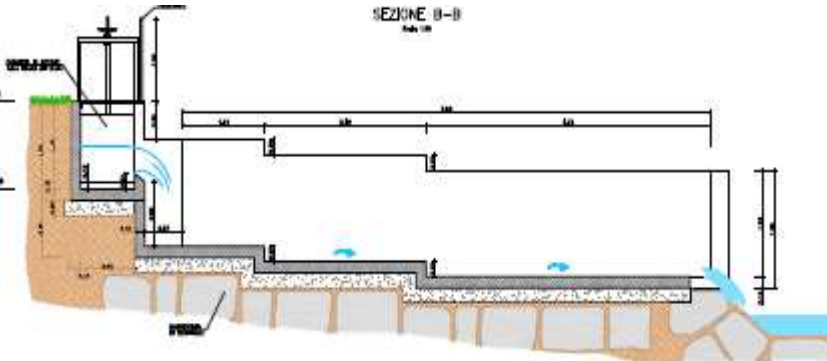
DATA	DESCRIZIONE	NOTE/FOTO
2014	Riordino fognario abitato di Carengo (VC). Progettazione preliminare, definitiva, esecutiva, coordinamento sicurezza in fase di progettazione	
COMMITTENTE		
Atena S.p.A.		
IMPORTO COMPLESSIVO		
euro 66.000,00		
TIPO DI LAVORO		
▪ opere a rete fognatura	-	

DATA	DESCRIZIONE	NOTE/FOTO
2015	Realizzazione di nuovo scaricatore di piena su rete fognaria in comune di Garbagna N.se (NO).	
COMMITTENTE		
Acque NovaraVco S.p.A.		
IMPORTO COMPLESSIVO		
euro 40.000,00		
TIPO DI LAVORO	<ul style="list-style-type: none"> opere a rete -fognatura Progettazione esecutiva e coordinamento sicurezza in fase di progettazione	

DATA	DESCRIZIONE	NOTE/FOTO
2015	Adeguamento vasche di raccolta acque di pioggia rete fognaria di Cameri e nuovo soprappasso Canale Cavour	
COMMITTENTE		
Acque NovaraVco S.p.A.		
IMPORTO COMPLESSIVO		
euro 210.000,00		
TIPO DI LAVORO	<ul style="list-style-type: none"> opere a rete -fognatura Progettazione definitiva	

DATA	DESCRIZIONE	NOTE/FOTO
2015	Realizzazione	
COMMITTENTE	nuova opera di	
Acque NovaraVco S.p.A.	presa idropotabile su torrente	
IMPORTO COMPLESSIVO	Scoccia in comune di	
euro 305.000,00	Gignese (VB).	
TIPO DI LAVORO	Progettazione esecutiva e coordinamento sicurezza in fase di progettazione	
<ul style="list-style-type: none"> opere acquedottistiche - impianti sollevamento 		

DATA	DESCRIZIONE	NOTE/FOTO
2016	Realizzazione di	
COMMITTENTE	nuovo serbatoio idropotabile in comune di Stresa (VB).	
Acque NovaraVco S.p.A.		
IMPORTO COMPLESSIVO	Progettazione definitiva/esecutiva e coordinamento sicurezza in fase di progettazione	
euro 2.500.000,00	Intervento in A.T.I. con Studio d'Ingegneria Isola-Boasso di Vercelli	
TIPO DI LAVORO	(% ATI 35%)	
<ul style="list-style-type: none"> opere acquedottistiche - serbatoi interrati 		

DATA	DESCRIZIONE	NOTE/FOTO
2016	Progettazione sistema di approvvigionamento idrico comuni del Lago d'Orta Progettazione definitiva stralcio I Intervento in A.T.I. con Studio d'Ingegneria Isola-Boasso, studio d'Ingegneria Se.T.I. Srl, Geol. Italo Isoli, Geol. Anna Maria Ferrari, Prof. Fraquelli, Ing. Sartorelli (%ATI 12%)	
COMMITTENTE		
Acque NovaraVco S.p.A.		
IMPORTO COMPLESSIVO		
euro 8.000.000,00		
TIPO DI LAVORO		
<ul style="list-style-type: none"> opere acquedottistiche e potabilizzatori e condotte interrate 		

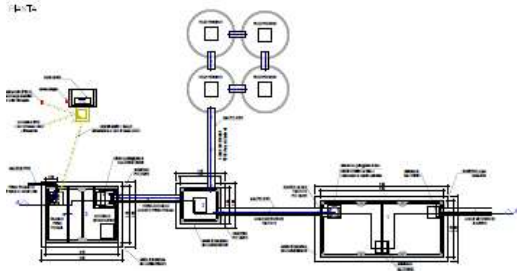
DATA	DESCRIZIONE	NOTE/FOTO
2016 in corso	Realizzazione di vasche di trattamento prima pioggia in viale dei Cerri e frazione Cantalupo a Cerro Maggiore (MI) Progettazione definitiva/esecutiva, coordinamento sicurezza in fase di progettazione ed esecuzione, D.L.	
COMMITTENTE		
Comune di Cerro Maggiore (MI)		
IMPORTO COMPLESSIVO		
euro 125.000,00		
TIPO DI LAVORO		
<ul style="list-style-type: none"> opere fognarie 		

DATA	DESCRIZIONE	NOTE/FOTO
2017	Collegamento idrico Nibbiola-Garbagna Progettazione esecutiva – Rev. 1	Rete idrica intercomunale tra gli abitati di Nibbiola (NO) e Garbagna N.se (NO). 
COMMITTENTE		
Acqua NovaraVco		
IMPORTO COMPLESSIVO		
euro 486.000,00		
TIPO DI LAVORO	1	
▪ Acquedotto		

DATA	DESCRIZIONE	NOTE/FOTO
2017	Nuovo scolmatore acque bianche in comune di Soriso (NO) Progettazione definitiva/esecutiva	Scolmatore per acque meteoriche
COMMITTENTE		
Acqua NovaraVco		
IMPORTO COMPLESSIVO		
euro 40.000,00		
TIPO DI LAVORO		
▪ Fognatura		

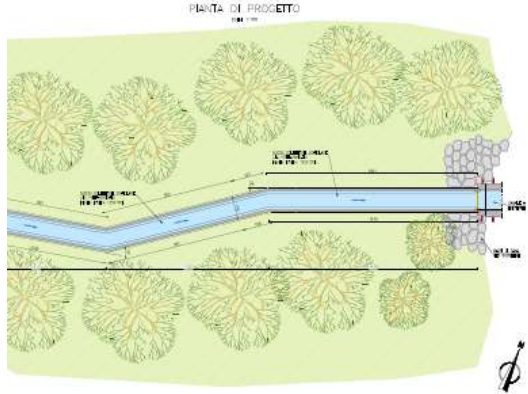
DATA	DESCRIZIONE	NOTE/FOTO
2017	Ripristino scolmatore acque	Scolmatore per acque meteoriche
COMMITTENTE	bianche in comune di Marano	
Acqua NovaraVco	Ticino (NO)	
IMPORTO COMPLESSIVO	Progettazione	
euro 84.000,00	definitiva/esecutiva	
TIPO DI LAVORO		
Fognatura		

STRUTTURE (CEMENTO ARMATO, ACCIAIO)

DATA	DESCRIZIONE	NOTE/FOTO
2006-2007-2009	Ampliamento caseificio – strutture prefabbricate ed in opera Progetto e D.L. strutture	
COMMITTENTE		
Latteria sociale di Cameri (NO)		
IMPORTO COMPLESSIVO		
euro 150.000		
TIPO DI LAVORO	<ul style="list-style-type: none"> ▪ Opere in c.a. – fondazioni e strutture in elevazione 	

DATA	DESCRIZIONE	NOTE/FOTO
2006	Realizzazione di capannone industriale con fondazioni su pali per ampliamento area produttiva Progetto e D.L. strutture	 
COMMITTENTE		
Omsa Srl		
IMPORTO COMPLESSIVO		
euro 200.000		
TIPO DI LAVORO	<ul style="list-style-type: none"> ▪ Opere in c.a. – fondazioni speciali 	

DATA	DESCRIZIONE	NOTE/FOTO
2011-2012	Realizzazione nuovo forno crematorio comune di Albosaggia (SO). Progetto strutture.	
COMMITTENTE		
Tempio Crematorio Albosaggia (SO)		
IMPORTO COMPLESSIVO		
euro 250.000		
TIPO DI LAVORO	<ul style="list-style-type: none"> Opere in c.a. – e in elevazione 	

DATA	DESCRIZIONE	NOTE/FOTO
2012	Realizzazione nuovo forno crematorio comune di Acqui Terme (AL). Progetto strutture.	Realizzazione di struttura mista in c.a ed acciaio per forno crematorio e sala del commiato nuovo Tempio Crematorio di Acqui Terme
COMMITTENTE		
Tempio Crematorio Acqui Terme (AL)		
IMPORTO COMPLESSIVO		
euro 250.000		
TIPO DI LAVORO	<ul style="list-style-type: none"> Opere in c.a. ed acciaio – e in elevazione 	

DATA	DESCRIZIONE	NOTE/FOTO
2011-2012	Realizzazione di nuovo motel e relative opere di completamento a Cameri strada per Novara.	
COMMITTENTE		
Soc. Camilla Srl		
IMPORTO COMPLESSIVO		
euro 1.000.000,00	Progettazione e direzione Lavori strutturali	
TIPO DI LAVORO		
<ul style="list-style-type: none"> nuovo motel 		

DATA	DESCRIZIONE	NOTE/FOTO
2012-2013	Realizzazione di nuovo condominio in via Monferrini a Novara.	
COMMITTENTE		
Annarita Immobiliare Srl	Progettazione strutture, progettazione impianti termico e L. 10/91, coordinamento sicurezza.	<p>Solaio 1</p> <p>Solaio 2</p>
IMPORTO COMPLESSIVO		
euro 200.000,00		
TIPO DI LAVORO		
<ul style="list-style-type: none"> nuovo condominio 		

DATA	DESCRIZIONE	NOTE/FOTO
2015	Realizzazione di struttura in acciaio per sostegno nuovo impianto produttivo.	<p style="text-align: right;"><small>Studio di Ingegneria Dott. Ing. Achille Palmigiani</small></p> <p style="text-align: center;">Sollecitazioni SLU</p> <p style="text-align: right;">Descrizione Tavola Storzo normale per carichi statici</p> <p style="text-align: center;">Sollecitazioni SLU</p> <p style="text-align: right;">Descrizione Tavola Taglio T2 per carichi statici (lungo faccia 2)</p> <p style="text-align: center;">Sollecitazioni SLU</p> <p style="text-align: right;">Descrizione Tavola Taglio T3 per carichi statici (lungo faccia 3)</p>
COMMITTENTE		
Alimpet Srl		
IMPORTO COMPLESSIVO		
Euro 65.000,00		
TIPO DI LAVORO	<ul style="list-style-type: none"> strutture industriali <p>Progettazione esecutiva, schema di montaggio</p>	

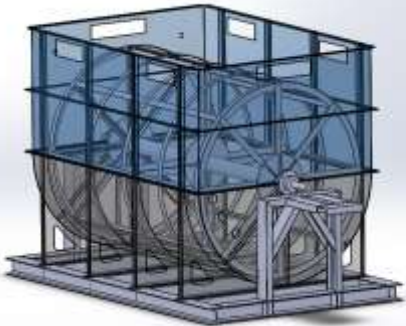
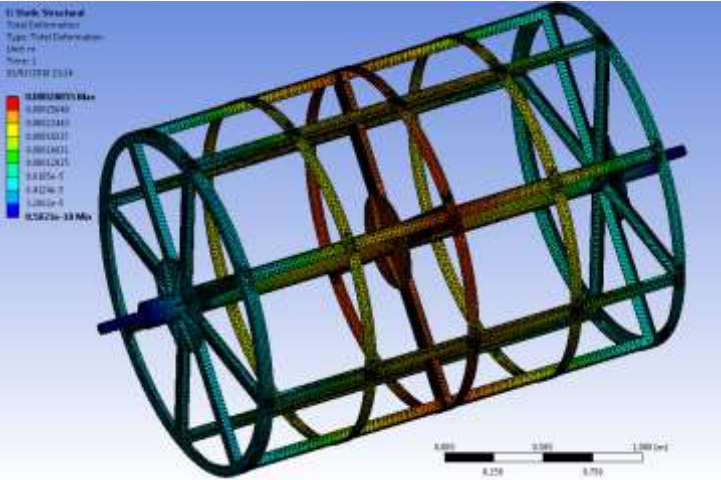
DATA	DESCRIZIONE	NOTE/FOTO
2017	Progettazione strutturale di un nuovo sistema di depurazione reflui industriali e civili tipo RCB.	
COMMITTENTE		
Eco Sistemi		
IMPORTO COMPLESSIVO		
Euro 25.000,00		
TIPO DI LAVORO	Progettazione esecutiva, schema di montaggio	
<ul style="list-style-type: none"> strutture industriali 		

SICUREZZA CANTIERI

DATA	DESCRIZIONE	NOTE/FOTO
2005-2006	Realizzazione nuovo impianto di depurazione e sistemazione rete fognaria comunale in Comune di Trino Vercellese (VC).	
COMMITTENTE		
Atena S.p.A.		
IMPORTO COMPLESSIVO		
euro 2.100.000		
TIPO DI LAVORO	Coordinamento sicurezza in fase di esecuzione.	
<ul style="list-style-type: none"> Depuratori acque reflue 		

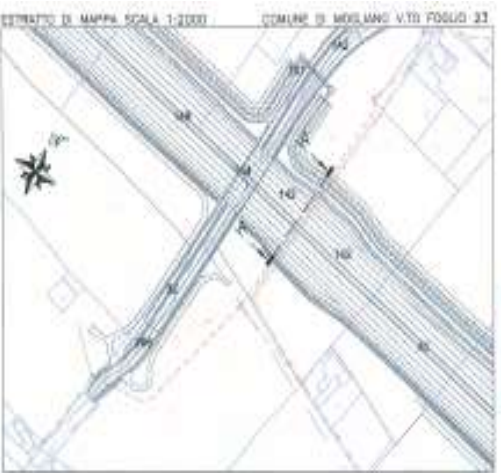
DATA	DESCRIZIONE	NOTE/FOTO
2006-2007	Risoluzione interferenze tra linee elettriche Enel BT/MT/AT e Passante Autostradale di Mestre. Opere di spostamento linee elettriche Enel interferenti con nuovo passante autostradale a Mestre (VE), realizzazione di nuove cabine di trasformazione (MT/BT). Redazione di Piano di Protezione Ambientale P.P.A.	
COMMITTENTE		
Sidonio S.p.A.		
IMPORTO COMPLESSIVO		
euro 1.000.000		
TIPO DI LAVORO	Coordinamento sicurezza in fase di progettazione – progettazione Piano di Protezione Ambientale PPA	
<ul style="list-style-type: none"> Spostamento reti elettriche 		

DATA	DESCRIZIONE	NOTE/FOTO
2005-2006	Realizzazione nuovo alleggeritore per acque bianche area artigianale di via Bertinetti a Vercelli.	Realizzazione di un sistema di pompaggio acque bianche per smaltimento acque meteoriche zona nord di Vercelli
COMMITTENTE		
Atena S.p.A.		
IMPORTO COMPLESSIVO		
euro 430.000		
TIPO DI LAVORO	Coordinamento sicurezza in fase di esecuzione.	
<ul style="list-style-type: none"> Stazione sollevamento acque reflue 		

DATA	DESCRIZIONE	NOTE/FOTO
2005-2006	Realizzazione interconnessione rete idrica di adduzione acquedotti di Trino e Palazzolo.	Realizzazione di condotta in ghisa sferoidale DN 200 mm per il collegamento degli abitati di Trino V.se e Palazzolo con il serbatoio di S. Genuario a Crescentino (VC)
COMMITTENTE		
Atena S.p.A.		
IMPORTO COMPLESSIVO		
euro 730.000		
TIPO DI LAVORO	Coordinamento sicurezza in fase di esecuzione.	
<ul style="list-style-type: none"> Opere a rete - acquedotto 		

DATA	DESCRIZIONE	NOTE/FOTO
2007	Realizzazione nuovo collettore fognario e depuratore di Villata (VC)	Realizzazione di nuovo depuratore al servizio dell'abitato di Villata (VC) comprensivo di collettore fognario finale
COMMITTENTE		
Atena S.p.A.		
IMPORTO COMPLESSIVO		
euro 500.000		
TIPO DI LAVORO	Coordinamento sicurezza in fase di esecuzione.	
<ul style="list-style-type: none"> Opere a rete – fognatura e depuratore acque reflue 		

DATA	DESCRIZIONE	NOTE/FOTO
2007	Adeguamento e nuovo serbatoio campo pozzi di S. Genuario a Crescentino (VC)	
COMMITTENTE		
Atena S.p.A.		
IMPORTO COMPLESSIVO		
euro 450.000		
TIPO DI LAVORO	Coordinamento sicurezza in fase di esecuzione.	
<ul style="list-style-type: none"> Impianto trattamento e rilancio acque potabili 		

DATA	DESCRIZIONE	NOTE/FOTO
2010-2011-2012	Recupero conservativo edificio "Casa Curioni" da adibire a museo storico e sala polivalente ad Inverio (NO)	
COMMITTENTE		
Comune di Inverio		
IMPORTO COMPLESSIVO		
euro 540.000,00		
TIPO DI LAVORO	Coordinatore in fase di progettazione ed esecuzione	
<ul style="list-style-type: none"> recupero conservativo edificio storico 		

DATA	DESCRIZIONE	NOTE/FOTO
Dal 2005 ad oggi	Consulente unico per tutti in cantieri di manutenzione reti in materia di sicurezza sul lavoro L. 81/08.	Realizzazione di opere di manutenzione reti acquedotto, fognatura, gas, depuratori, elettriche, telecontrollo.
COMMITTENTE		
Atena S.p.A. oggi ASM		
gruppo IREN		
IMPORTO COMPLESSIVO		
TIPO DI LAVORO	Coordinatore in fase di esecuzione	
<ul style="list-style-type: none"> Cantieri di manutenzione reti acqua, gas, fognatura depurazione, elettriche 		

DATA	DESCRIZIONE	NOTE/FOTO
2010-2011-2012	Realizzazione nuovo depuratore e collettore fognario di Bianzè (VC). Coordinatore in fase di esecuzione	
COMMITTENTE		
Atena S.p.A.		
IMPORTO COMPLESSIVO		
euro 560.000,00		
TIPO DI LAVORO	<ul style="list-style-type: none"> ▪ nuovo depuratore e collettore fognario 	

DATA	DESCRIZIONE	NOTE/FOTO
2015	Realizzazione nuovo capannone impianto produttivo gorgonzola a Cameri (NO) Coordinamento sicurezza in fase di progettazione ed esecuzione	
COMMITTENTE		
Igor Srl		
IMPORTO COMPLESSIVO		
Euro 5.100.000,00		
TIPO DI LAVORO	<ul style="list-style-type: none"> ▪ impianto produttivo 	

DATA	DESCRIZIONE	NOTE/FOTO
2015	Realizzazione di nuovo campo pozzi di Vercelli Lotto 1 stralcio1.	
COMMITTENTE		
Atena S.p.A.		
IMPORTO COMPLESSIVO		
euro 650.000,00		
TIPO DI LAVORO	Coordinamento sicurezza in fase di progettazione ed esecuzione	
<ul style="list-style-type: none"> opere acquedottistiche – impianti trattamento e pozzi 		

DATA	DESCRIZIONE	NOTE/FOTO
2015	Adeguamento depuratore di Tronzano V.se (VC).	Adeguamento depuratore di Tronzano V.se alle normative di settore (trattamenti secondari e primari)
COMMITTENTE		
Atena S.p.A.		
IMPORTO COMPLESSIVO		
euro 430.000,00		
TIPO DI LAVORO	Coordinamento sicurezza in fase di progettazione ed esecuzione	
<ul style="list-style-type: none"> impianto trattamento liquami 		

DATA	DESCRIZIONE	NOTE/FOTO
2017-2018	Ispettore di cantiere per gli aspetti sicurezza sul lavoro L. 81/08.	Realizzazione di opere di manutenzione ed estensione reti acquedotto, fognatura, depuratori.
COMMITTENTE		
Cap Holding S.p.A.		
IMPORTO COMPLESSIVO		
TIPO DI LAVORO		
<ul style="list-style-type: none"> Cantieri di manutenzione reti acqua, fognatura depurazione 		

DATA	DESCRIZIONE	NOTE/FOTO
Dic 2017 in corso	Collegamento idrico Nibbiola-Garbagna	Rete idrica intercomunale tra gli abitati di Nibbiola (NO) e Garbagna N.se (NO).
COMMITTENTE		
Acqua NovaraVco	Coordinamento sicurezza in fase di progettazione ed esecuzione	
IMPORTO COMPLESSIVO		
euro 486.000,00		
TIPO DI LAVORO		
<ul style="list-style-type: none"> Acquedotto 		

OPERE CIVILI - EDILIZIA

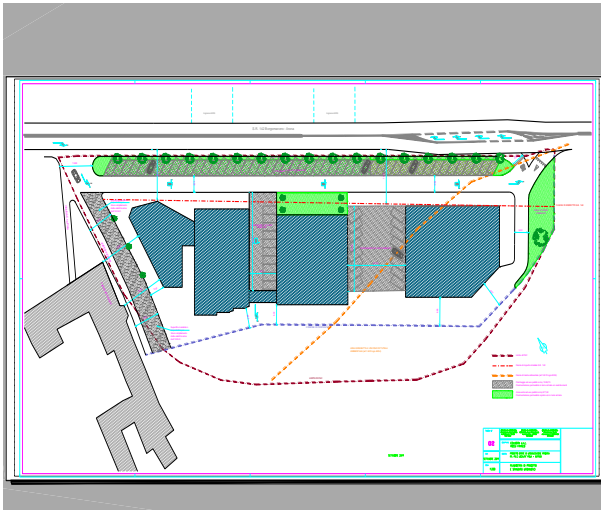
DATA	DESCRIZIONE	NOTE/FOTO
2007-2011-2012	Realizzazione di nuovo capannone a destinazione artigianale sito in Gattico S.R. n° 142 : opere stradali	
COMMITTENTE		
Soc. EdilMora Srl		
IMPORTO COMPLESSIVO		
euro 120.000,00		
TIPO DI LAVORO	Progettazione definitiva, esecutiva	
<ul style="list-style-type: none"> ▪ nuovo capannone 		

DATA	DESCRIZIONE	NOTE/FOTO
2013-2014	Realizzazione di edificio plurifamiliare composto da 6 nuovi appartamenti ad edilizia convenzionata in comune di Dormelletto (NO).	
COMMITTENTE		
Edificatrice Uno Scap		
IMPORTO COMPLESSIVO		
euro 400.000,00		
TIPO DI LAVORO	Progettazione definitiva, esecutiva, direzione lavori	
<ul style="list-style-type: none"> ▪ edilizia residenziale 		

DATA	DESCRIZIONE	NOTE/FOTO
2015	Realizzazione di n° 3 villette unifamiliari in comune di Suno (NO)	 <p>VILLA V3 Piano Terra</p>
COMMITTENTE		
Impresa Edile Musso Angelo		
IMPORTO COMPLESSIVO		
Euro 300.000,00		
TIPO DI LAVORO	Progettazione esecutiva, direzione lavori, coordinamento sicurezza	
<ul style="list-style-type: none"> edilizia residenziale 		

DATA	DESCRIZIONE	NOTE/FOTO
2017 in corso	Realizzazione di nuovi parcheggi e sistemazione marciapiedi in vie diverse	
COMMITTENTE		
Comune di Rescaldina		
IMPORTO COMPLESSIVO		
euro 62.000,00		
TIPO DI LAVORO	Progettazione definitiva, esecutiva, DL, Sicurezza	
<ul style="list-style-type: none"> parcheggi e marciapiedi 		

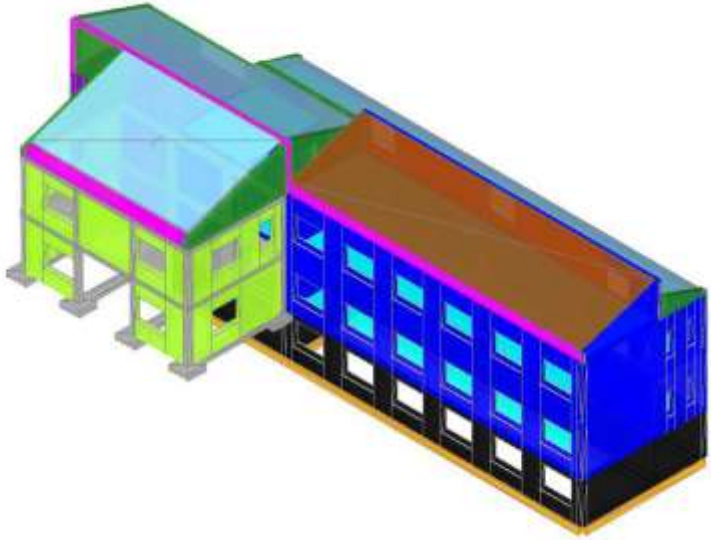
DATA	DESCRIZIONE	NOTE/FOTO
2017	Adeguamento	
COMMITTENTE	sismico scuole	
Comune di Briga Novarese (NO)	elementari di Briga N.se (NO)	
IMPORTO COMPLESSIVO		
euro 418.000,00		
TIPO DI LAVORO	Progetto esecutivo adeguamento sismico	
	<ul style="list-style-type: none"> ▪ edilizia scolastica 	

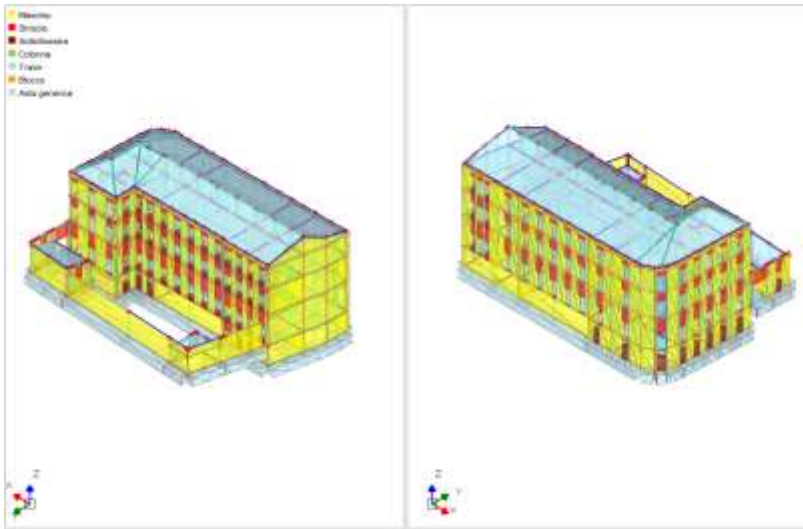
DATA	DESCRIZIONE	NOTE/FOTO
2018	Adeguamento	
COMMITTENTE	sismico istituti professionali di	
Provincia di Vercelli	Maggia (Borgosesia) e Lanino Vercelli	
IMPORTO COMPLESSIVO		
euro 1.400.000,00		
TIPO DI LAVORO	Progetto preliminare adeguamento sismico	
	<ul style="list-style-type: none"> ▪ edilizia scolastica 	

DATA	DESCRIZIONE	NOTE/FOTO
2018	Rifacimento	
COMMITTENTE	coperture del	
Ente Parco del Ticino e Lago Maggiore	galoppatoio e del Casone Montelame	
IMPORTO COMPLESSIVO	Progetto	
euro 230.000,00	definitivo/ese	
TIPO DI LAVORO	utivo, direzione lavori, CSP-CSE	
• Edilizia civile		

COLLAUDI STATICI E TECNICO-AMMINISTRATIVI

DATA	DESCRIZIONE	NOTE/FOTO
2006	Collegamento collettore fognario intercomunale "S.Pietro Mosezzo - Casalgiate - Zona Orione - ditta Pavese S.p.A." con il depuratore di via P. Generali a Novara Collaudo tecnico-amministrativo	
COMMITTENTE		
Sin S.p.A.		
IMPORTO COMPLESSIVO		
euro 1.000.000		
TIPO DI LAVORO		
<ul style="list-style-type: none"> ▪ Opere a rete fognatura 		

DATA	DESCRIZIONE	NOTE/FOTO
2006	Lavori di ristrutturazione serbatoio interrato per acqua potabile di via Morazzone a Novara - 2850 mc Collaudo statico e tecnico amministrativo	
COMMITTENTE		
Sin S.p.A.		
IMPORTO COMPLESSIVO		
euro 287.000,00		
TIPO DI LAVORO		
<ul style="list-style-type: none"> ▪ serbatoi idropotabili 		

DATA	DESCRIZIONE	NOTE/FOTO
2007	Lavori di ristrutturazione serbatoio interrato per acqua potabile di via Poerio a Novara - 2850 mc Collaudo statico e tecnico amministrativo	
COMMITTENTE		
Sin S.p.A.		
IMPORTO COMPLESSIVO		
euro 780.000,00		
TIPO DI LAVORO		
<ul style="list-style-type: none"> ▪ serbatoi idropotabili 		

DATA	DESCRIZIONE	NOTE/FOTO
2010-2011	"Adeguamento ed ampliamento dell'impianto di depurazione consortile, sito in località Solcio di Lesa (NO)". Collaudo statico e tecnico amministrativo	
COMMITTENTE		
Sin&Ve S.r.l.		
IMPORTO COMPLESSIVO		
euro 1.417.000,00		
TIPO DI LAVORO	<ul style="list-style-type: none"> ▪ depurazione acque 	

DATA	DESCRIZIONE	NOTE/FOTO
2014	Realizzazione di nuova struttura in c.a. per contenimento serbatoi percolato. Collaudo statico in corso d'opera	
COMMITTENTE		
Acque NovaraVco S.p.A.		
IMPORTO COMPLESSIVO		
euro 150.000,00		
TIPO DI LAVORO	<ul style="list-style-type: none"> ▪ opere in c.a. 	

DATA	DESCRIZIONE	NOTE/FOTO
2015	Realizzazione nuovo muro divisorio vasche ossidazione depuratore di Vercelli	Muro in c.a. per ripartizione i due setti delle vecchia vasca di ossidazione del depuratore di Vercelli
COMMITTENTE		
Atena S.p.A.		
IMPORTO COMPLESSIVO		
euro 15.000,00		
TIPO DI LAVORO	Collaudo statico	
<ul style="list-style-type: none"> impianto trattamento percolati 		

DATA	DESCRIZIONE	NOTE/FOTO
2015	Ampliamento scuola dell'infanzia	
COMMITTENTE		
Comune di Carpignano Sesia (NO)		
IMPORTO COMPLESSIVO		
euro 150.000,00		
TIPO DI LAVORO	Collaudo statico	
<ul style="list-style-type: none"> edilizia scolastica 		

DATA	DESCRIZIONE	NOTE/FOTO
2016-2018	"Adeguamento ed ampliamento dell'impianto di depurazione di Tronzano V.se". Collaudo statico e tecnico amministrativo	
COMMITTENTE		
Atena SpA		
IMPORTO COMPLESSIVO		
euro 810.000		
TIPO DI LAVORO		
<ul style="list-style-type: none"> depurazione acque 		

DATA	DESCRIZIONE	NOTE/FOTO
2018 in corso	"Adeguamento impianto di deopurazione di Bagnatica (BG) Collaudo statico e tecnico amministrativo	
COMMITTENTE		
Uniacque Bergamo		
IMPORTO COMPLESSIVO		
euro 2.100.000,00		
TIPO DI LAVORO		
<ul style="list-style-type: none"> depurazione acque 		

PERIZIE TECNICHE E VERIFICHE PROGETTAZIONE

DATA	DESCRIZIONE	NOTE/FOTO
2012-2013	Valutazione stato di consistenza e V.I.R. della rete impianti di distribuzione gas metano. Redazione stato di consistenza.	
COMMITTENTE		
Comune di Cameri (NO)		
IMPORTO COMPLESSIVO		
euro 9.350.000,00		
TIPO DI LAVORO		
<ul style="list-style-type: none"> ▪ V.I.R. (Valore Industriale Residuo) 		

DATA	DESCRIZIONE	NOTE/FOTO
2012-2013	Valutazione stato di consistenza e V.I.R. della rete impianti di distribuzione gas metano. Redazione stato di consistenza.	
COMMITTENTE		
Comune di Bellinzago N.se (NO)		
IMPORTO COMPLESSIVO		
euro 7.814.000,00		
TIPO DI LAVORO		
<ul style="list-style-type: none"> ▪ V.I.R. (Valore Industriale Residuo) 		

DATA	DESCRIZIONE	NOTE/FOTO
2012-2013	Valutazione stato di consistenza e V.I.R. della rete impianti di distribuzione gas metano.	
COMMITTENTE Comune di Marano Ticino (NO)		
IMPORTO COMPLESSIVO euro 2.094.000,00	Redazione stato di consistenza	
TIPO DI LAVORO V.I.R. (Valore Industriale Residuo)		

DATA	DESCRIZIONE	NOTE/FOTO
2014	Valutazione stato di consistenza e V.I.R. della rete impianti di distribuzione gas metano.	
COMMITTENTE Comune di Caltignaga (NO)		
IMPORTO COMPLESSIVO euro 3.724.000,00	Redazione stato di consistenza	
TIPO DI LAVORO V.I.R. (Valore Industriale Residuo)		

DATA	DESCRIZIONE	NOTE/FOTO
2013	Valutazione stato di consistenza e V.I.R. della rete impianti di distribuzione gas metano.	
COMMITTENTE		
Comune di Dormelletto (NO)		
IMPORTO COMPLESSIVO		
euro 3.344.000,00		
TIPO DI LAVORO	Redazione stato di consistenza	
▪ V.I.R. (Valore Industriale Residuo)		

DATA	DESCRIZIONE	NOTE/FOTO
2017	Verifica della progettazione definitiva ed esecutiva del sopralzo traversa sul fiume Tanaro per l'opera di presa del Canale De Ferrari	
COMMITTENTE		
Consorzio Irriguo Canale De Ferrari (AL)		
IMPORTO COMPLESSIVO		
euro 2.680.000,00		
TIPO DI LAVORO		
▪ Verifica progettuale		

Completano l'esperienza lavorativa decine di opere minori quali ristrutturazioni edilizie, villette unifamiliari, progetti di riqualificazione energetica, pratiche presso Enea per detrazione energetica, perizie tecniche, progetti di impianti termici ed idrosanitari, progetti di ponteggi, piani di sicurezza e coordinamento, calcoli cementi armati e strutture in acciaio, ecc.

STRUTTURA ORGANIZZATIVA ED ORGANICO

Parmigiani Achille Ingegnere Civile Idraulico (titolare) : progettazione D.L. opere igienico sanitarie, opere edilizia civile ed industriale, opere in acciaio, energetica, sicurezza cantieri, collaudi statici e tecnico-amministrativi;

Dato Giuseppe Matteo ingegnere edile (collaboratore fisso a partita iva) : progettazione strutturale, energetica, opere in acciaio e legno, opere idrauliche;

Rinolfi Andrea ingegnere civile strutturista (collaboratore occasionale a partita iva) : progettazione strutturale ed idraulica;

Chiara Lamanna architetto (collaboratore occasionale a partita iva) : progettazione architettonica;

Mattia Bertani geologo (collaboratore occasionale a partita iva) : studi geologici e geotecnici;

Camerti 24-09-2018

